

Габаритные и присоединительные размеры ВНУ-40А и ВНУ-40А1

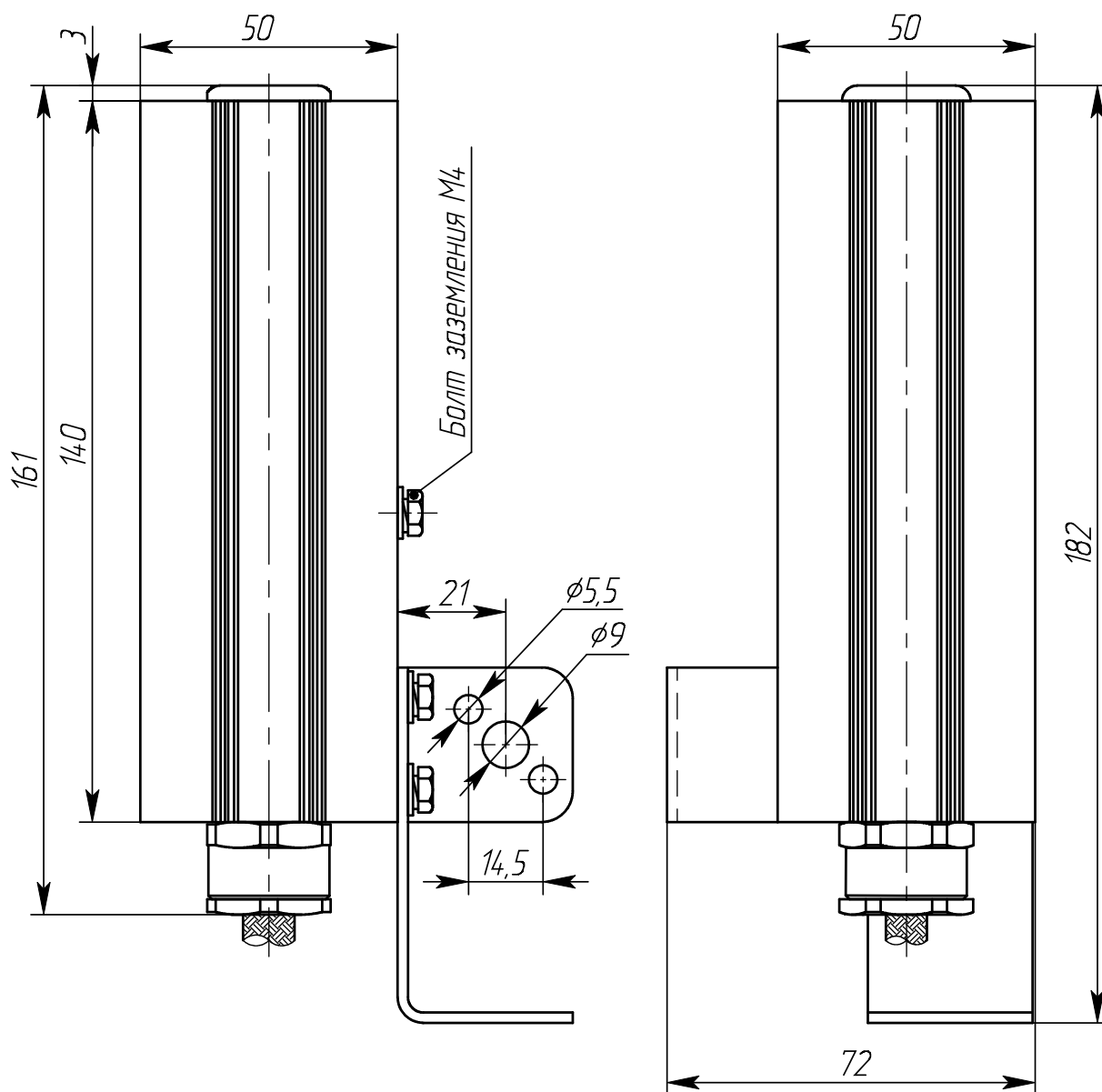

ООО "Атлант-Проджект"

Тел/факс (495) 221-7580

WWW.ATLANT-PRO.RU

E-mail: atlant@atlant-pro.ru